

SECRETS OF THE PROS

>Montáž terasy ve dvou lidech značně urychluje práci. Zejména kdy jedna osoba montuje sponky a druhá je šroubuje. Při montáži sponek oba montéři stojí na desce kterou montují.

>Při montáži terasy nevadí, že desky přesahují přes obrys terasy. Po jejím položení se terasa ořízne na přesný tvar.

>Desky dorážej kladivem, zkosení hrany desek usnadňuje montáž a pomáhá při posunu po podkladovém hranolu.

POTÍŽE PŘI MONTÁŽI DESEK :

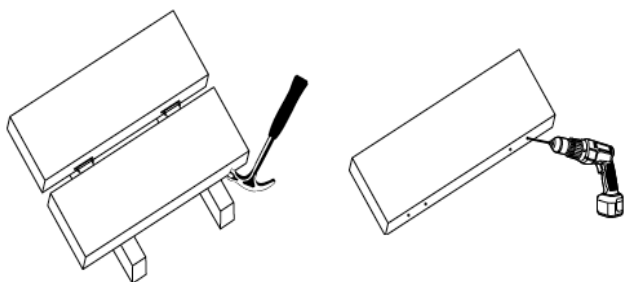

Pokud nezačínáme montáž terasy od stěny domu, je potřeba počítat s tím, že při narážení mohou terasové desky odskakovat. Proto uvádíme pár rad jak tento jev minimalizovat.

- První montovanou terasovou desku je třeba velmi dobře přišroubovat k podkladním hranolům, aby neměla vůli.
- Následující terasovou desku přilož již k namontované desce a lehce poklepní kladivem, aby se do ní označily trny sponek.
- Použijte vrták Ø 3 mm a navrtajte otvory hluboké 1,5 cm v místech kde zůstali otlačené trny sponek.
- Takto připravenou desku přiložte zpět k první desce a dokončete montáž.

SLOUPKY ZÁBRADLÍ

Sloupky zábradlí uvnitř terasy montujeme v průběhu montáže terasy. Terasová deska u sloupku se musí dořezat a připevnit. Následně namontujeme sloupek zábradlí a teprve potom montujeme další desku u sloupku. Sloupek, zábradlí vně terasy montujeme až po dokončení montáže terasy. V případě potřeby krajní desku zařízneme.

NAPOJENÍ PRŮBĚŽNÝCH DESEK

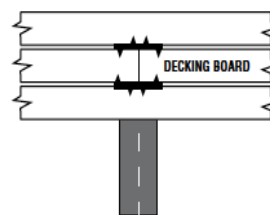

Při napojování průběžných desek nasměřujte desku na trn sponky tak, aby spoj desek vycházel v ose podkladového hranolu. Jestli chcete přiznat malou spáru mezi deskami začněte montáž desky ze strany spoje. Jestliže ne, začněte montáž z druhého konce desky a narážejte desku ve směru spoje.

Aby se minimalizovala šance rozštípnutí konce desek u materiálu s vysokou hustotou (exotické dřevo), doporučuje se předvrtat otvory pro sponky na koncích spojovaných desek.

POUZE PRO SPONKY TC-2

Při napojování průběžných desek sponkami TC-2 se doporučuje montovat sponky tak, aby trny s větší vzdáleností byli montovaní do spojovaných desek.

MONTÁŽ DESEK POD ÚHLEM 45°

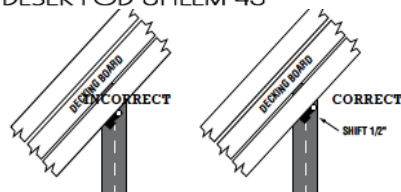

V místě, kde se stěny domu sbíhají, se doporučuje začít pokládat terasu od malého trojúhelníkového kusu desky. Při práci s menším kusem desky je snadnější montáž, označení trnu, navrtání a následné přišroubování desky k podkladovému hranolu.

Ve chvíli, kdy probíhá montáž desky pod úhlem 45° vůči podkladovému hranolu, posuňte sponku TC-G o zhruba 12 mm z osy podkladového hranolu tak, aby vrut zůstal při zašroubování celým tělem v podkladovém hranolu.

JAK VYMĚNIT DESKU UPROSTŘED TERASY

- Udělat dva paralelní řezy podél osy desky kterou chceme odstranit a vyjmout odřezaný kousek desky.
- Odstraňte zbývající kusy desky ze sponek.
- Odstrihni trny sponek na jedné straně.
- Nasadit novou desku na zbývající trny sponek a přitlačit k podkladovému hranolu.
- Ve chvíli kdy je deska vyměněná, zašroubojeme šrouby přes hranu desky v místech kde byly odstraněny trny.

Spotřeba

- Vynásobte počet desek počtem podkladových hranolů a získáte potřebný počet sponek.
- 90 ks sponek je potřeba na položení 6m² terasy při použití terasové desky šíře 145 mm a podkladových hranolů s roztečí 50 cm.

Tiger Claw[®]

Hidden Deck Fasteners

AMNES
Dětmarovice 957
735 71 Dětmarovice
tel: +420 774 603 091
+420 774 603 092
e-mail: info@amnes.cz
web: www.amnes.cz

GETTING STARTED / INSTALLING TIPS

DŮLEŽITÉ

přečtěte si pozorně všechny pokyny pro správnou instalaci.

VAROVÁNÍ

komponenty mají ostré hraty a hrany buďte velmi opatrní při manipulaci a instalaci. Po celou dobu používejte ochranné brýle.

Tools & Materials Needed



Tesařské
kladivo



kleště

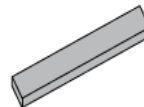

hranol 5x10 cm asi 120 cm
dlouhý (montážní hranol)

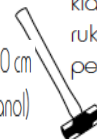

kladivo s dlouhou
rukojetí
perlik (cca 4kg)



elektrický šroubovák
s nastavitelným
momentem utažení



vrták



vruty (pokud nejsou
součástí balení
doporučujeme
nerezové šrouby)



ochranné brýle

USING THE FASTENER

JAK VLOŽIT SPONKU DO NARÁŽECÍ HLAVY

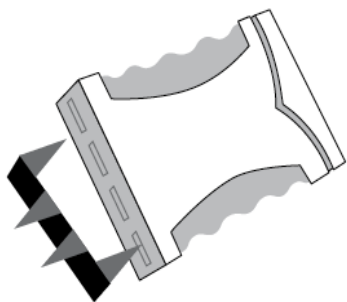

Nasunout trny sponky do otvoru
v narážecí hlavě.

MONTÁŽ SPONEK K TERASOVÝM DESKÁM

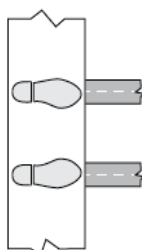

a. Aby byla zajištěna rovnost
povrchu terasy je potřeba stát
na desce do které se montuje
sponka.

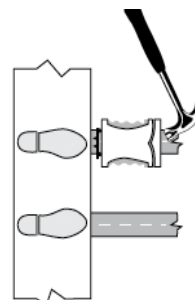

b. Nasadit sponku do narážecí
hlavy. Hlavu položit na
podkladový hranol a
naklepnout do desky.

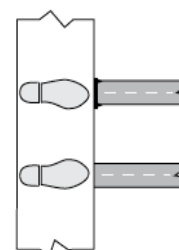

c. Zkontrolovat správnou montáž
sponky.

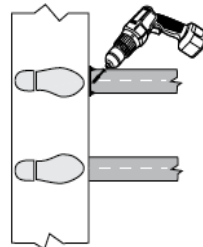

d. Zašroubuj vrt pod úhlem
45° do podkladového hranolu.

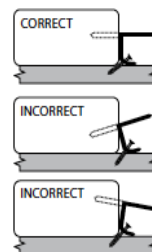

e. Zkontroluj správný směr trnů
sponky.

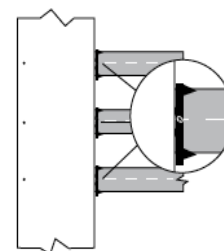

f. Namontuj sponku TC a
přišroubuj ji přes hranu desky k
podkladovému hranolu. Toto
provést na všech spojích desky s
hranolem. Než budeš
pokračovat v dalších úkonech
povrch terasy musí vypadat jako
na obrázku.

NYNÍ LZE ZAČÍT PROVÁDĚT SAMOTNOU MONTÁŽ TERASY

INSTALLATION PROCESSES

Step
1

INSTALACE PRVNÍ DESKY

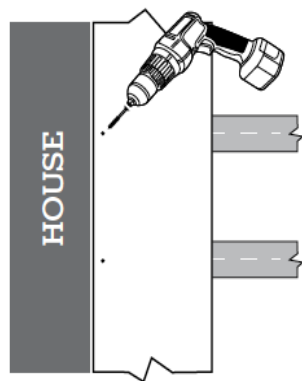

- Prisadit zakládací desku ke stěně domu
- Přišroubovat první desku k podkladovým hranolům ze strany domu
- Namontuj sponku TC 2 k první desce
- První desku je potřeba důkladně připevnit, jinak může později způsobovat problémy při další montáži

* Jestliže nezačínáte montáž terasy u domu, rady k instalaci naleznete v sekci „Secret of the pros“

Step
2

POZICE TERASOVÉ DESKY

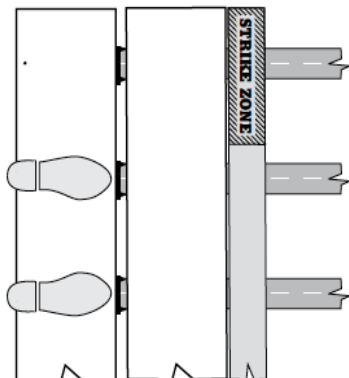

- Další terasovou desku uložit rovnoběžně se první deskou
- Před terasovou desku polož desku montážní (montážní deska by měla mít rozměr 5 x 10 cm - větší působí obtíže při montáži)
- Montáž začínej vždy od konce desky

Step
3

MONTÁŽ PRVNÍ SPONKY

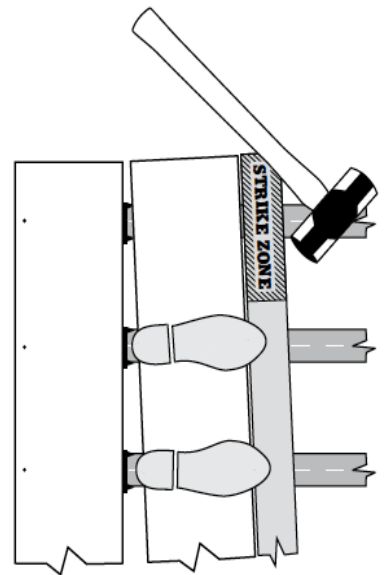

- Stůjte na montované desce a naklepněte ji kladivem přes montážní desku na trny sponky již namontované na první desce. Nezapomenout na zachování přiznané spáry mezi deskami.

PROPER GAPPING

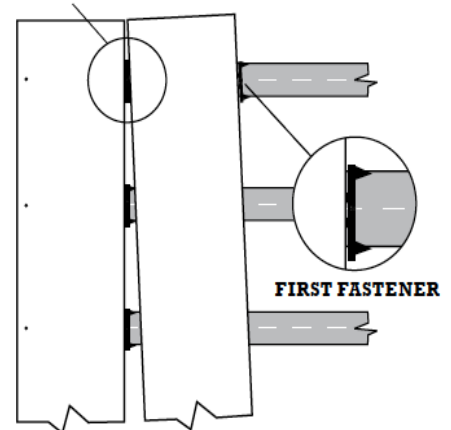

- V tomto bodě přišroubovujeme sponku k montážnímu hranolu z venkovní strany.

Tiger Claw[®]
Hidden Deck Fasteners

Step
4

MONTÁŽ DALŠÍCH TERASOVÝCH DESEK

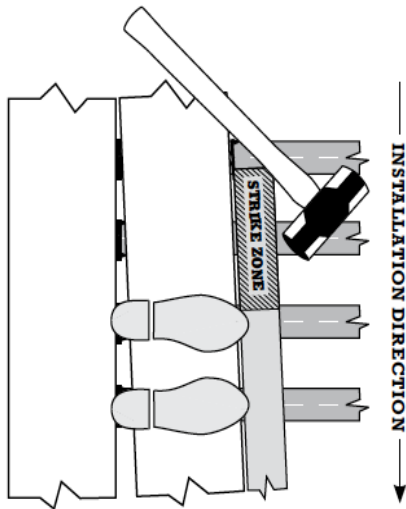

a) Pokračovat v postupném narážení desky na trny sponek přes montážní desku.

DŮLEŽITÉ: Vždy pouze jeden úder u každého podkladového hranolu
Nepokoušejte se montovat sponky při prvním narážení
Narážet vždy od již přišroubované krajní sponky

Step
6

DOKONČENÍ MONTÁŽE TERASOVÉ DESKY

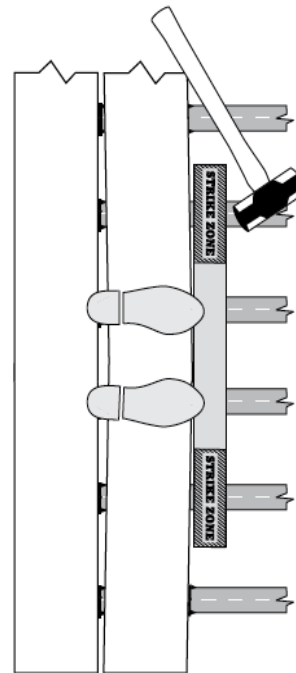

a) Teprve teď narážejte terasovou desku v celé délce tak, aby příznaná mezera byla souměrná po celé délce.

Step
5

MONTÁŽ DRUHÉ SPONKY

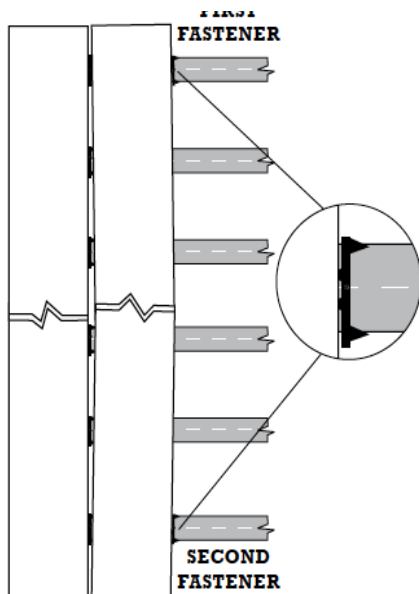

Jakmile narázíte terasovou desku v celé její délce, namontujte druhou sponku - dodržte příznanou mezera.

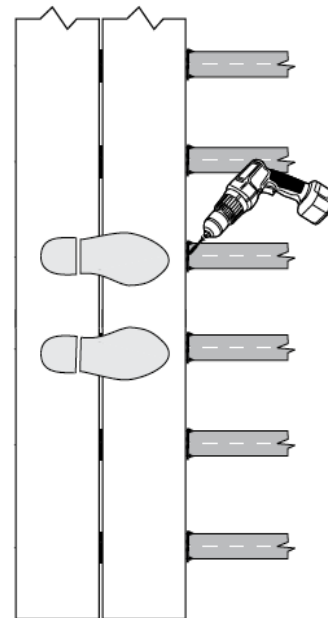

b) Po dosažení mezery namontuj sponky Tiger Claw a přišroubuj je k podkladovému hranolu.

POZNÁMKA: Pokud dojde k odražení desky, nepokoušejte se opětovnými údery desku narážet. Postižené místo vynechte a přejděte k montáži další desky. Opakované silné údery mohou poškodit desku i sponku.

Celou operaci opakujte dokud nebude terasa hotova.